

studio XPS™

KONFIGURASJONSVEILEDNING

DELL™
YOURS IS HERE

studio xps™

KONFIGURASJONSVEILEDNING

Modell PP35L

Merknader, forholdsregler og advarsler

 **MERK:** En MERK angir viktig informasjon som hjelper deg med å bruke datamaskinen mer effektivt.

 **FORHOLDSREGEL:** FORHOLDSREGEL angir enten potensiell fare for maskinvaren eller tap av data, og forteller hvordan du kan unngå problemet.

 **ADVARSEL:** En ADVARSEL angir en potensiell fare for skade på eiendom, personskade eller dødsfall.

Informasjonen i dette dokumentet kan endres uten varsel.

© 2010 Dell Inc. Med enerett.

Reproduksjon av disse materialene i enhver form uten skriftlig tillatelse fra Dell Inc., er strengt forbudt.

Varemerker i denne teksten: *Dell*, *DELL*-logoen, *Studio XPS*, *Solution Station* og *DellConnect* er varemerker som tilhører Dell Inc. *Intel* er et registrert varemerke og *Core* er et varemerke som tilhører Intel Corporation i USA og andre land. *Microsoft*, *Windows*, *Windows Vista* og *Windows Vista*-startknapplogoen er enten varemerker eller registrerte varemerker som tilhører Microsoft Corporation i USA og/eller andre land. *Blu-ray Disc* er et varemerke som tilhører Blu-ray Disc Association. *Bluetooth* er et registrert varemerke som eies av Bluetooth SIG, Inc. og brukes av Dell på lisens.

Andre varemerker og varenavn kan bli brukt i dette dokumentet for å henvise til dem som innehar rettighetene til merkene og navnene eller til produktene. Dell Inc. fraskriver seg enhver eierinteresse for varemerker og varenavn andre enn sine egne.

Mars 2010

Delenr. K07G4

Rev. A00

Innhold

Konfigurere din bærbare Studio XPS.	5	Funksjoner på venstre side.	20
Før du konfigurerer datamaskinen	5	Skjermfunksjoner.	22
Tilkoble strømadapteren	6	Media, trådløs og strømkontroller	23
Koble til nettverkskabelen (valgfritt)	6	Datamaskinbase og tastaturfunksjoner.	24
Slå på datamaskinen.	7	Bruke den optiske stasjonen	26
Bruke trådløstasten	7	Ta ut og sette inn batteriet	27
Konfigurere Microsoft Windows	8	Programvarefunksjoner	28
Opprette medium til systemgjenoppretting (anbefales)	8	Dell Dock	29
Koble til Internettet (valgfritt).	9	Dell DataSafe Online Backup.	30
Konfigurere en TV-programvelger (valgfritt)	12	Løse problemer.	31
Konfigurere lydtilkoblingene for 5.1 (valgfritt)	13	Nettverksproblemer.	31
Bruke den bærbare Studio XPS	14	Strømproblemer.	32
Statuslamper	14	Minneproblemer	34
Funksjoner på høyre side	16	Maskinheng og programvareproblemer	34
		Bruke støtteverktøy	37
		Dells støttesenter	37

Innhold

Mine Dell-nedlastinger	38	Returnere varer for garantireparasjon eller for kreditt	58
Systemmeldinger	38	Før du ringer	59
Feilsøkingstøytøy for maskinvaren	41	Kontakte Dell	61
Dell Diagnostics	41	Finne mer informasjon og ressurser	62
Gjenopprette operativsystemet	46	Grunnleggende spesifikasjoner	64
Systemgjenoppretting	47	Tillegg	75
Dell DataSafe Local Backup (Dell datasikker lokal sikkerhetskopiering)	48	Produktmerknad fra Macrovision	75
Medium til systemgjenoppretting	50	Stikkordregister	76
Dell Factory Image Restore (Dell fabrikkbildegjenoppretting)	51		
Få hjelp	54		
Teknisk støtte og kundetjenester	55		
DellConnect™	55		
Elektroniske tjenester	56		
Automatisk ordrestatustjeneste	57		
Produktinformasjon	57		

Konfigurere din bærbare Studio XPS

Dette avsnittet inneholder informasjon som hjelper deg med å konfigurere den bærbare Studio XPS™ 1640/1645/1647 og koble til ekstrautstyr.

Før du konfigurerer datamaskinen

Når du plasserer datamaskinen, må du forsikre deg om at du har enkel tilgang til en strømkilde, tilstrekkelig ventilasjon og et plant underlag å sette datamaskinen på.

Hvis luftgjennomstrømningen rundt datamaskinen blokkeres, kan den bli overopphetet. For å unngå overoppheting må du forsikre deg om at du har minst 10,2 cm (4") bak datamaskinen og minst 5,1 cm (2") rundt de andre sidene. Sett aldri datamaskinen i et innelukket område, som for eksempel et skap, en veske eller en skuff, når den er slått på.



ADVARSEL: Ikke blokker ventilasjonsåpningene, ikke stikk gjenstander inn i dem, og unngå at støv samler seg i dem. Oppbevar ikke Dell™-datamaskinen der det er lite luftgjennomstrømning, for eksempel i en lukket veske eller på overflater med stoff som tepper eller matter mens den er på. For lite luftgjennomstrømning kan skade datamaskinen, forringe prestasjonen på datamaskinen eller føre til brann. Datamaskinen slår på viften når maskinen blir varm. Viftestøy er normalt og indikerer ikke at det er et problem med viften eller datamaskinen.



FORHOLDSREGEL: Hvis du setter eller stabler tunge eller skarpe gjenstander på datamaskinen, kan det forekomme permanent skade på datamaskinen.

Tilkoble strømadapteren

Koble strømadapteren til datamaskinen og plugg den deretter til et strømuttak i veggen eller til en overspenningsavleder.

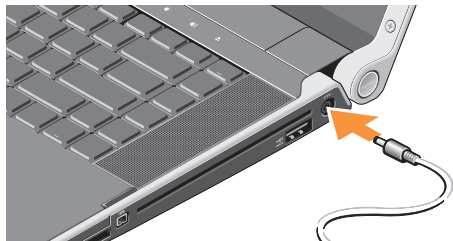

⚠ ADVARSEL: Vekselstrømadapteren fungerer med stikkontakter over hele verden. Strømkontakter og grenuttak varierer imidlertid fra land til land. Hvis du bruker en inkompatibel kabel eller kobler kabelen feil til et grenuttak eller en stikkontakt, kan det føre til brann eller skader på utstyret.

Koble til nettverkskabelen (valgfritt)

Hvis du planlegger å bruke en kablet nettverkstilkobling, må du plugge inn nettverkskabelen.

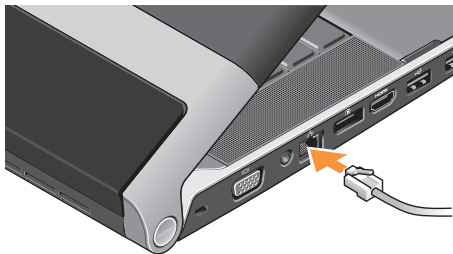

Slå på datamaskinen



Trykk lett på strømknappen  på midtkontrolldekselet, og slipp deretter for å slå på datamaskinen.

Bruke trådløstasten

Når du skal slå på trådløse funksjoner, må datamaskinen være slått på og du må berøre trådløssymbolet  på midtkontrolldekselet og deretter slippe.



Denne knappen lar deg raskt slå av alle de trådløse radioene (Bluetooth®, Wi-Fi og WWAN), for eksempel når du blir bedt om å slå av alle trådløse radioer når du er på fly. Trykk én gang på knappen for å slå av alle radioene. Når du trykker på den igjen, går de trådløse radioene tilbake til statusene de var i før du trykket knappen første gang.

Konfigurere Microsoft Windows

Maskinen din er forhåndskonfigurert med det operativsystemet du valgte da du kjøpte maskinen. Følg instruksjonene på skjermen for å konfigurere Microsoft® Windows® for første gang. Disse trinnene må utføres og kan ta noe tid å fullføre. Skjermbildene vil lede deg gjennom flere prosedyrer, blant annet om å godta lisensavtaler, velge preferanser og konfigurere en internettilkobling.

 **FORHOLDSREGEL: Ikke avbryt konfigurasjonsprosessen til operativsystemet. Hvis du gjør det, kan datamaskinen bli ubrukelig og du må installere operativsystemet på nytt.**

 **MERK:** For at datamaskinen skal yte optimalt, anbefaler vi at du laster ned og installerer nyeste BIOS og drivere til datamaskinen, som du finner på support.dell.com.

 **MERK:** Se support.dell.com/MyNewDell hvis du vil ha mer informasjon om å bruke systemet og om funksjonene.

Opprette medium til systemgjenoppretting (anbefales)

 **MERK:** Det anbefales at et medium opprettes til systemgjenoppretting så snart som Microsoft Windows konfigureres.

Mediet til systemgjenoppretting kan brukes for å gjenopprette datamaskinen til driftstilstanden den hadde da den ble kjøpt samtidig som datafiler beholdes (uten å måtte bruke *operativsystem*-CD). Mediet med systemgjenoppretting kan brukes hvis endringer av maskinvare, programvare, drivere eller andre systeminnstillinger har ført til å datamaskinen har uønsket driftstilstand.

Følgende trengs for å opprette et medium til systemgjenoppretting:

- Dell DataSafe Local Backup (Dell datasikker lokal sikkerhetskopiering)
- USB-nøkkel med minstekapasitet på 8 GB eller DVD-R/DVD+R/Blu-ray Disc™

 **MERK:** Dell DataSafe Local Backup støtter ikke overskrivbare plater.

For å opprette et medium til systemgjenoppretting:

1. Påse at strømadapteren er tilkoblet (se "Tilkoble strømadapteren" på side 6).
2. Plasser platen og USB-nøkkelen i datamaskinen.
3. Klikk på **Start**  → **Programs** (Programmer) → **Dell DataSafe Local Backup** (Dell datasikker lokal sikkerhetskopiering).
4. Klikk på **Create Recovery Media** (Opprett medium til systemgjenoppretting).
5. Følg anvisningene på skjermen.

 **MERK:** Se "Medium til systemgjenoppretting" på side 50 for å finne informasjon om å bruke mediet til systemgjenoppretting.

Koble til Internettet (valgfritt)

Hvis du vil koble maskinen til Internettet, må du ha et eksternt modem eller en nettverkstilkobling og en Internett-leverandør (ISP).

Hvis et eksternt USB-modem eller WLAN-kort ikke er en del av den opprinnelige bestillingen din, kan du kjøpe dette på **www.dell.com**.

Stille inn en trådkobling

- Hvis du bruker en oppringt tilkobling, kobler du en telefonledning til det valgfrie, eksterne USB-modemet og til telefonkontakten i veggen før du konfigurerer Internett-tilkoblingen.
- Hvis du bruker en DSL- eller kabel-/satellittmodemtilkobling, tar du kontakt med Internett-leverandøren eller mobiltelefon-tjenesten for å få installasjonsanvisninger.

Følg instruksjonene i "Konfigurere Internett-tilkoblingen" på side 10 for å fullføre konfigureringen av den kablede Internett-forbindelsen.

Konfigurere en trådløs tilkobling

-  **MERK:** Se dokumentasjonen som fulgte med datamaskinen angående konfigurasjon av den trådløse ruter.

Før du kan bruke den trådløse Internett-tilkoblingen, må du koble til den trådløse ruter.

Slik konfigurerer du tilkoblingen til en trådløs ruter:

Windows® 7

1. Kontroller at trådløs er aktivert på datamaskinen (se "Bruke trådløstasten" på side 7).
2. Lagre og lukk eventuelle åpne filer og avslutt alle åpne programmer.
3. Klikk på **Start**  → **Kontrollpanel**.
4. Skriv `nettverk` i søkefeltet, og klikk deretter på **Nettverks- og delingssenter** → **Koble til et nettverk**.
5. Følg anvisningene på skjermen for å fullføre konfigurasjonen.

Windows Vista®

1. Kontroller at trådløs er aktivert på datamaskinen (se "Bruke trådløstasten" på side 7).
2. Lagre og lukk eventuelle åpne filer og avslutt alle åpne programmer.
3. Klikk på **Start**  → **Koble til**.
4. Følg anvisningene på skjermen for å fullføre konfigurasjonen.

Konfigurere Internett-tilkoblingen

Internett-leverandører og Internett-tilbud varierer fra land til land. Kontakt Internett-leverandøren for å finne hva som tilbys i ditt land.

Hvis du ikke kan koble til Internettet, men har koblet deg til tidligere, kan tjenesten fra Internett-leverandøren være nede. Ta kontakt med Internett-leverandøren for å høre om statusen til tjenesten, eller prøv på nytt senere.

Ha informasjonen fra Internett-leverandøren for hånden. Hvis du ikke har en Internett-leverandør, kan veiviseren **Koble til Internett** hjelpe deg å finne en.

Slik konfigurerer du Internett-tilkoblingen:

Windows 7

1. Lagre og lukk eventuelle åpne filer og avslutt alle åpne programmer.
2. Klikk på **Start**  → **Kontrollpanel**.
3. Skriv `nettverk`, i søkeboksen, og klikk deretter på **Nettverks- og delingssenter** → **Konfigurer en ny tilkobling eller nettverk** → **Koble til Internett**.

Vinduet **Koble til Internett** vises.

-  **MERK:** Hvis du ikke vet hvilken type tilkobling du skal velge, klikker du **Hjelp meg å velge** eller tar kontakt med Internett-leverandøren.
4. Følg instruksjonene på skjermen, og bruk installasjonsinformasjonen fra Internett-leverandøren for å fullføre installasjonen.

Windows Vista

1. Lagre og lukk eventuelle åpne filer og avslutt alle åpne programmer.
2. Klikk på **Start**  → **Kontrollpanel**.
3. Skriv `nettverk`, i søkefeltet, og klikk deretter på **Nettverks- og delingssenter** → **Konfigurer en tilkobling eller nettverk** → **Koble til Internett**.

Vinduet **Koble til Internett** vises.

-  **MERK:** Hvis du ikke vet hvilken type tilkobling du skal velge, klikker du **Hjelp meg å velge** eller tar kontakt med Internett-leverandøren.
4. Følg instruksjonene på skjermen, og bruk installasjonsinformasjonen fra Internett-leverandøren for å fullføre installasjonen.

Konfigurere en TV-programvelger (valgfritt)

 **MERK:** Tilgjengeligheten kan variere etter område når det gjelder TV-programvelger.

TV-programvelgeren kan stilles inn via mediesenteret.

For å konfigurere TV-programvelgeren for første gang:

Følg denne prosedyren for å sette i gang mediesenteret for første gang.

Dobbelklikk på Mediesenter-ikonet på skrivebordet.

- Velg **Ekspress konfigurasjon**,
 - Gå til **hovedmenyen** → **Oppgaver** → **Innstillinger** → **TV** → **Konfigurer TV-signal** → **Bekreft ditt område**, og følg anvisningene som gis.
 - Gå til **hovedmenyen** → **TV + Filmer** → **Konfigurer TV** → **Bekreft ditt område**, og følg anvisningene som gis.

- Velg **Tilpasset konfigurasjon**,
 - Følg anvisningene som gis.
 - I skjermen **Valgfri konfigurasjon** velges **Konfigurer programvelgere, TV-signal og veiledning**.
 - Klikk på **Neste** og bekreft ditt område.

For å konfigurere TV-programvelgeren på nytt om nødvendig:

Følg denne prosedyren hvis mediesenteret er satt i gang.

1. Dobbelklikk på Mediesenter-ikonet på skrivebordet.
2. Gå til **hovedmenyen** → **Oppgaver** → **Innstillinger** → **TV** → **Konfigurer TV-signal** → **Bekreft ditt område**.

Konfigurere lydtilkoblingene for 5.1 (valgfritt)

Slik konfigureres lydtilkoblingene for 5.1:

Klikk på **Start**  → **Kontrollpanel** → **Flere alternativer**. Kjør **IDT Audio Control Panel** (lydkontrollpanel). Under kategorien **Kontakter** er det tre tilkoblingsikoner. Følg instruksjonene for å fullføre konfigureringen.

1. Klikk mikrofonikonet og velg **Enhet: høyttalere bak**, og plugg kabelen for høyttaleren bak til kontakten for lyd inn/mikrofon.
2. Klikk på hodetelefonikonet i midten og velg **Enhet: Senter/Basshøyttaler**, og plugg inn høyttalerkabelen for senter/basshøyttaleren til kontakten i midten for lyd ut/hodetelefoner.
3. Klikk hodetelefonikonet til høyre og velg **Enhet: fronthøyttaler**, og plugg inn kabelen til fronthøyttaleren til høyre lyd ut-/hodetelefonkontakt.

Bruke den bærbare Studio XPS

Datamaskinen har flere indikatorer, knapper og funksjoner som gir lett synlig informasjon og tidsparende snarveier til vanlige oppgaver.

Statuslamper

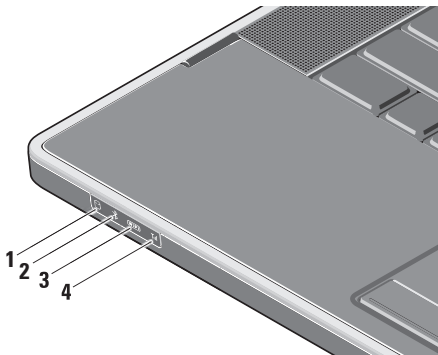

- 1  **Lampe for harddiskaktivitet** – Slås på når datamaskinen leser eller skriver data. Når lampen blinker, er harddisken aktiv.

 **FORHOLDSREGEL:** For å unngå tap av data må du aldri slå av datamaskinen når harddisklampen blinker.

- 2  **Statuslampe for Bluetooth® (ekstrautstyr)** – Slås på når et kort med trådløs Bluetooth-teknologi er aktivert.

Når du skal slå på trådløse funksjoner, må datamaskinen være slått på og du må berøre trådløssymbolet (A) på midtkontrolldekslet og deretter slippe.

 **MERK:** Trådløs Bluetooth-teknologi er ekstrautstyr.

Hvis du vil slå av trådløs Bluetooth, må du trykke på trådløssymbolet eller høyreklikke Bluetooth-ikonet i meldingsområdet på skrivebordet, og klikk på **Deaktiver Bluetooth-radio**.

- 3  **Statuslampe for WiFi** – Slås på når intern WLAN aktiveres.

Når du skal slå på trådløse funksjoner, må datamaskinen være slått på og du må berøre trådløssymbolet  på midtkontrolldekslet og deretter slippe.

- 4  **Statuslampe for WWAN** – Slås på når WWAN aktiveres.

Når du skal slå på trådløse funksjoner, må datamaskinen være slått på og du må berøre trådløssymbolet  på midtkontrolldekslet og deretter slippe.

Funksjoner på høyre side

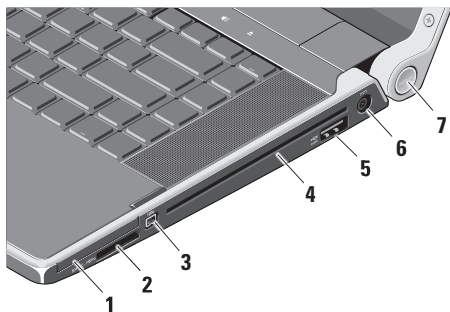

- 1 **EC** **ExpressCard-spor** – Støtter ett ExpressCard.

MERK: Datamaskinen leveres med et blindkort i ExpressCard-sporet. Blindkort beskytter spor som ikke er i bruk, fra støv og andre partikler. Ta vare på blindkortet slik at du kan bruke det når det ikke er installert noe ExpressCard. Blindkort fra andre datamaskiner passer kanskje ikke i din datamaskin.

- 2 **SD/MMC - MS/Pro - xD**

8-i-1-mediekortleser – En rask og bekvemmelig måte å vise og dele digitale bilder, musikk, videoer og dokumenter på som er lagret på følgende digitale minnekort:

- Secure Digital-minnekort (SD)
- Secure Digital High Capacity-minnekort (SDHC)
- Secure Digital Input/Output-kort (SDIO)
- Multi Media Card (MMC)
- Memory Stick
- Memory Stick PRO
- xD-bildekort (type - M og type - H)
- Hi Density-SD

 **MERK:** Datamaskinen leveres med et blindkort av plast i mediekortsporet. Blindkort beskytter spor som ikke er i bruk, fra støv og andre partikler. Ta vare på blindkortet så du kan bruke det når det ikke er installert mediekort i sporet. Blindkort fra andre datamaskiner passer kanskje ikke i datamaskinen din.

3  **IEEE 1394-kontakt** – Kobler til serielle multimedieenheter med høy hastighet, for eksempel digitale videokameraer.

4 **Optisk stasjon** – Spiller av eller brenner bare CD-er og DVD-er i standard størrelse og form (12 cm). Kontroller at siden med trykk eller skrift vender oppover når du setter inn plater.

 **MERK:** Ikke bruk plater som ikke har standard størrelse eller form (inkludert mini-CD-er og mini-DVD-er), for da vil du skade stasjonen.

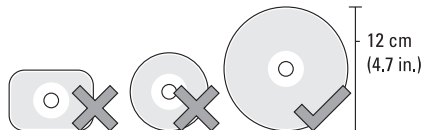

- 5  **eSATA/USB-kombinasjonskontakt med USB PowerShare** – Kobler til eSATA-kompatible lagringsenheter (for eksempel eksterne harddiskstasjoner eller optiske stasjoner) eller USB-enheter (for eksempel mus, tastatur, skriver, ekstern stasjon eller MP3-spiller).

Denne kontakten kan også brukes til å lade USB-enheter når datamaskinen er slått på/av eller er i sovemodus. Denne funksjonen virker kanskje ikke med visse eksterne USB-enheter når datamaskinen er slått av eller er i sovemodus, selv om de er kompatible med USB-spesifikasjonen. I slike tilfeller må du slå på datamaskinen for å lade enheten.

 **MERK:** Hvis datamaskinen er slått av eller er i sovemodus mens USB-enheten lades opp, må du plugge fra USB-enheten og plugge den inn igjen for å fortsette ladingen.

 **MERK:** USB PowerShare slås automatisk av når det bare er 10 % igjen av samlet batterilevetid.

- 6  **Kontakt til vekselstrømadapter** – Kobler til vekselstrømadapteren som forsyner datamaskinen med strøm og lader batteriet.

7 Strømlampe – Lyser når datamaskinen er slått på. De forskjellige lysene indikerer følgende:

På batteristrøm:

- Konstant hvitt - datamaskinen går på batteristrøm
- Konstant gult - batteriet er svakt
- Blinkende gult - batteriet er kritisk svakt
- Blinkende hvitt - datamaskinen er i sovemodus

På strømadapteren:

- Konstant hvitt - datamaskinen er slått på og batteriet lades
- Blinkende hvitt - datamaskinen er i hvilemodus

Funksjoner på venstre side

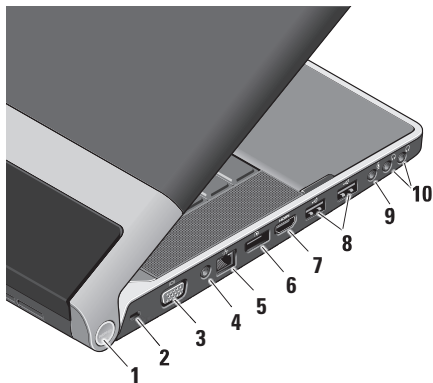

1 Strømlampe – Lyser når datamaskinen er slått på. De forskjellige lysene indikerer følgende:

På batteristrøm:

- Konstant hvitt - datamaskinen går på batteristrøm
- Konstant gult - batteriet er svakt
- Blinkende gult - batteriet er kritisk svakt
- Blinkende hvitt - datamaskinen er i sovemodus









På strømadapteren:

- Konstant hvitt - datamaskinen er slått på og batteriet lades
- Blinkende hvitt - datamaskinen er i hvilemodus

2 Sikkerhetskabelspør – Fester en kommersielt tilgjengelig tyverisikringsenhet til datamaskinen.



MERK: Før du kjøper en tyverisikringsenhet, bør du forsikre deg om at den passer sammen med sikringskabelsporet på datamaskinen.

- 3  **VGA-kontakt** – Koble til en skjerm eller prosjektør.
- 4 **Antenne i kontakten (på modeller som støttes)** – Kobles til en ekstern antenne gjennom en MCX-kontakt for å vise programmer med TV-programvelgerkortet (valgfritt). Se “Konfigurere en TV-programvelger (valgfritt)” på side 12 for å finne flere detaljer om å konfigurere TV-programvelgerkortet.
- 5  **Nettverkskontakt** – Hvis du bruker et kablet nettverkssignal, kobler denne datamaskinen til et nettverk eller bredbåndsenhet.
- 6  **DisplayPort-kontakt** – Standard digital grensesnittkontakt som støtter eksterne DisplayPort-skjermer og -projektorer.
- 7  **HDMI-kontakt** – Kobler til en TV for både 5.1-lyd og videosignaler.
-  **MERK:** Når denne brukes med en skjerm, leses bare videosignalet.
- 8  **USB 2.0-kontakter (2)** – Kobler til USB-enheter, for eksempel mus, tastatur, skriver, ekstern stasjon eller MP3-spiller.
- 9  **Lyd inn-/mikrofonkontakt** – Kobler til en mikrofon eller inngangssignal til bruk sammen med lydprogrammer.
- 10  **Lyd ut/hodetelefonkontakter (2)** – Kobler til ett eller to hodetelefonsett eller sender lyd til et aktivt høyttaler- eller lydsystem. Lydsignalet er det samme for begge kontaktene.

Skjermfunksjoner

Skjermpanelet har et kamera og tilhørende doble digitale mikrofoner.

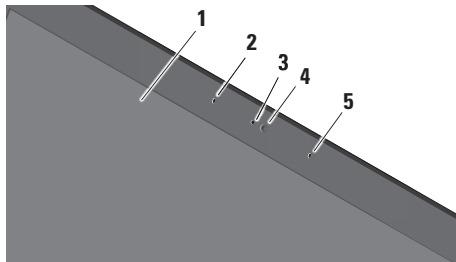

- 1 Skjerm** – Skjermen kan variere etter hva du valgte da du kjøpte datamaskinen. Hvis du vil ha mer informasjon om skjermer, kan du se *Dell Technology Guide* (Dells teknologihåndbok).
- 2 Venstre digitalmikrofon** – Kombineres med høyre digitalmikrofon for å gi lyd med høy kvalitet til videonetprat og stemmeopptak.

- 3 Kameraaktivitetslampe** – Lyser når kameraet er på.
- 4 Kamera** – Innebygd kamera for videoopptak, konferansesamtaler og nettpat. Kameraet kan ha avansert programvare til ansiktsgjenkjenning basert på det som ble valgt da datamaskinen ble kjøpt.

FastAccess ansiktsgjenkjenning

(ekstraustyr) – Hjelper deg med å holde Dell™-datamaskinen sikker. Denne ekstra programvaren lærer ansiktet ditt og kjenner det igjen hver gang du logger deg på datamaskinen og reduserer behovet for å logge på manuelt med passord. Klikk på **Start**  → **Programmer** → **FastAccess** for å få mer informasjon.

- 5 Høyre digitalmikrofon** – Kombineres med venstre digitalmikrofon for å gi lyd med høy kvalitet til videoprat og stemmeopptak.

Media, trådløs og strømkontroller

For å bruke kontrollene for media, trådløs og strøm, berører du symbolet lett og deretter slipper. Symbolet for kontrollen lyser i 2 sekunder for å bekrefte valget og slukkes deretter gradvis.



Slå på strømmen eller våkne fra sovetilstanden



Slå på trådløs tilkobling



Spill av forrige spor eller kapittel



Stopp



Spill av eller sett på pause



Spill av neste spor eller kapittel



Demp lyden



Skru ned volumet



Skru opp volumet



Løs ut platen

Datamaskinbase og tastaturfunksjoner

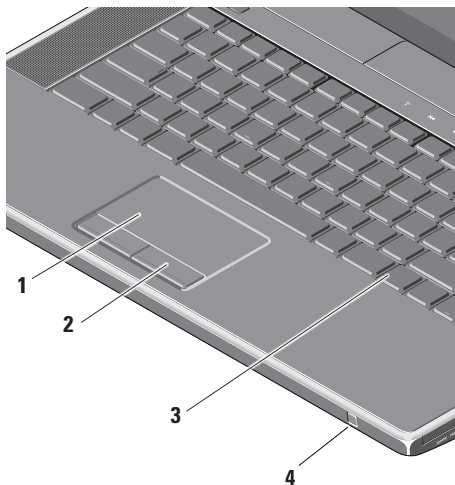

1 Styreplate – Fungerer som en mus til å flytte markøren, dra eller flytte valgte elementer og venstreklikke ved å tappe på platen.

Den støtter sirkulær rulling og zoom. Dobbeltklikk ikonet for **Dell-styreplaten** i meldingsområdet på skrivebordet for å endre innstillingene for sirkulær rulling og zoom.

Under kategorien **Rulling** kan du aktivere eller deaktivere rulling eller sirkulær rulling, velge bredde på rullezonen og velge hastighet på rulling.

Under kategorien **Bevegelser** kan du aktivere eller deaktivere zooming med én finger (zooome inn og ut ved å bevege fingeren oppover eller nedover) eller knipezooming (zooome inn og ut ved å spre to fingre eller knipe to fingre sammen).

- 2 **Styreplateknapper** – Gir venstre- og høyreklikkfunksjoner, som på en mus.
- 3 **Tastatur med lys bakfra** – Tastaturet med belysning bakfra gjør at alle symbolene på tastene er synlige i mørket. Hvis du vil ha mer informasjon om tastaturet, se *Dell Technology Guide* (Dells teknologihåndbok).

Innstillinger for bakbelyst tastatur/lysstyrke på styreplate – Trykk <Fn> + høyre piltast for å veksle mellom de tre belysningstilstandene (i gitt rekkefølge).

De tre lystilstandene er:

- a. full lysstyrke på tastatur/styreplate (standard innstilling)
- b. ingen belysning
- c. halv lysstyrke på tastatur/styreplate

- 4 **Forbruker-IR** – Lar visse programvarer bli kontrollert av Dells reisefjernkontroll (en valgfri enhet som kan oppbevares i ExpressCard-sporet når den ikke er i bruk).

Bruke den optiske stasjonen

△ **FORHOLDSREGEL:** Ikke bruk plater som ikke har standard størrelse eller form (inkludert mini-CD-er og mini-DVD-er), for da vil du skade stasjonen.

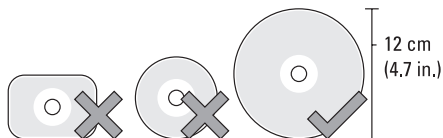

✍ **MERK:** Ikke flytt datamaskinen mens den spiller av eller spiller inn CD-er og DVD-er.

Plasser platen i midten av platesporet, med etiketten vendt oppover, og dytt platen forsiktig inn i sporet. Stasjonen vil automatisk trekke inn platen og begynne å lese av innholdet.



Du løser ut en plate fra stasjonen ved forsiktig å berøre utløserkontrollen ▲. Kontrollen blinker i noen få sekunder for å bekrefte før platen løses ut.

Ta ut og sette inn batteriet

⚠ ADVARSEL: Bruk av et batteri som ikke er tilpasset datamaskinen kan øke risikoen for brann eller eksplosjon. Denne datamaskinen skal bare bruke batteri som er kjøpt fra Dell. Ikke bruk batterier fra andre datamaskiner.

⚠ ADVARSEL: Før du tar ut batteriet, må du slå av datamaskinen og fjerne eksterne kabler (inkludert strømadapteren).

Slik tar du ut batteriet:

1. Slå av datamaskinen og snu den opp-ned.
2. Skyv utløserlåsen for batteriet mot siden på datamaskinen og hold det på plass.
3. Skyv ut batteriet.

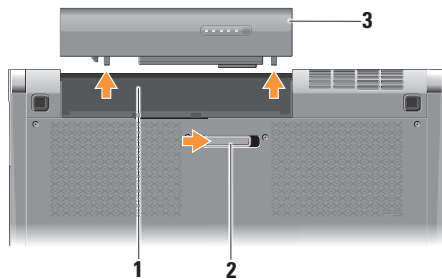

-
- 1 Batterirom
 - 2 Batteriutløserlås
 - 3 Batteri
-

Batteriet settes inn i batterirommet ved å skyve det inn til det klikker på plass.

Programvarefunksjoner

 **MERK:** Hvis du vil ha mer informasjon om funksjonene som beskrives i dette avsnittet, kan du se *Dell Technology Guide* (Dells teknologihåndbok) på harddisken eller på support.dell.com.

Produktivitet og kommunikasjon

Du kan bruke datamaskinen til å lage presentasjoner, brosjyrer, gratulasjonskort, flyveblader og regneark. Du kan også redigere og vise digitale fotografier og bilder avhengig av hvilke programmer som er installert på datamaskinen. Se kjøpsordren din for å finne ut hvilken programvare som er installert på datamaskinen.

Etter at du har koblet deg til Internett, kan du gå til nettsteder, konfigurere en e-postkonto, laste opp og laste ned filer og så videre.

Underholdning og multimedia

Du kan bruke datamaskinen til å se videoer, spille spill, lage dine egne CD-er, lytte til musikk og Internett-radiostasjoner. Den optiske stasjonen har kanskje støtte for flere plateformater, som CD-er og DVD-er.

Du kan laste ned eller kopiere bilder og videofiler fra bærbare enheter som digitale kameraer og mobiltelefoner. Ekstra programvare lar deg organisere og lage musikk- og videofiler som kan spilles inn på plate, lagres på bærbare enheter som MP3-spillere og håndholdte underholdningsenheter eller spilles av og vises direkte på tilkoblede fjernsynsapparater, prosjektører og hjemmetheaterutstyr.

Dell Dock

Dell Dock er en gruppe med ikoner som gir lett tilgang til programmer, filer og mapper som brukes ofte. Dock-en kan tilpasses ved å:

- Legge til eller fjerne ikoner
- Endre fargen og plasseringen av Dock-en
- Gruppere relaterte ikoner i kategorier
- Endre atferden til ikonene



Legge til en kategori

1. Høyreklikk på Dock-en, klikk på **Add** (Legg til) → **Category** (Kategori). Vinduet **Add/Edit Category** (Legg til/Rediger kategori) vises.
2. Legg inn en tittel på kategorien i **Title** (Tittel)-feltet.
3. Velg et ikon til kategorien fra boksen **Select an image:** (Velg et bilde:).
4. Klikk på **Save** (Lagre).

Legge til et ikon

Dra og slipp ikonet til Dock-en eller en kategori.

Fjerne en kategori eller et ikon

1. Høyreklikk på kategorien eller ikonet på Dock-en og klikk på **Delete shortcut** (Slett snarvei) eller **Delete category** (Slett kategori).
2. Følg anvisningene på skjermen.

Tilpasse Dock-en

1. Høyreklikk på Dock-en og klikk på **Advanced Setting...** (Avanserte innstillinger...).
2. Velg alternativet for å tilpasse Dock-en.

Dell DataSafe Online Backup

 **MERK:** Det er mulig at Dell DataSafe Online ikke er tilgjengelig i alle områder.

 **MERK:** Det anbefales at du har en bredbåndsforbindelse for raskere opp- og nedlastingshastigheter.

Dell DataSafe Online er en automatisk sikkerhetskopierings- og gjenopprettingstjeneste som gir deg muligheten til å beskytte viktige filer fra katastrofiske hendelser som tyveri, brann eller naturkatastrofer. Du kan benytte tjenesten fra datamaskinen din ved hjelp av en passordbeskyttet konto.

Hvis du vil ha mer informasjon, gå til **delldatasafe.com**.

Slik planlegges sikkerhetskopiering:

1. Dobbelklikk på Dell DataSafe Online-ikonet  på oppgavelinjen.
2. Følg anvisningene som vises på skjermen.

Løse problemer

Denne delen inneholder informasjon om feilsøking på datamaskinen. Hvis du ikke kan løse problemet ved hjelp av disse retningslinjene, kan du se "Bruke støtteverktøy" på side 37 eller "Kontakte Dell" på side 61.

 **ADVARSEL: Bare opplært personell skal ta av dekselet på datamaskinen. Se *Service Manual* (servicehåndbok) på support.dell.com for avansert service- og feilsøkinginstruksjoner.**

Nettverksproblemer

Trådløse tilkoblinger

Hvis den trådløse nettverksforbindelsen er borte

- Du kan utilsiktet ha trykket på trådløsknappen og deaktivert de trådløse koblingene. Når du skal slå på trådløse funksjoner, må datamaskinen være slått på og du må berøre trådløssymbolet (⌘) på midtkontrolldekselet og deretter slippe. Du kan administrere trådløs LAN med *Dell Wireless WLAN Card Utility* fra oppgavelinjen. Du kan også bruke *Trådløse nettverksforbindelser* som du får tilgang til fra kontrollpanelet, til å administrere trådløs LAN.
- Interferens sperrer eller forstyrrer kanskje den trådløse forbindelsen. Prøv å flytte datamaskinen nærmere trådløsruteren.

Kablede tilkoblinger

Hvis den kablede nettverksforbindelsen er borte

- Kabelen er løs eller skadet.
- Kontroller at begge endene av nettverkskabelen er koblet til. Prøv en annen nettverkskabel, hvis mulig.

Integritetslampen for forbindelsen på den integrerte nettverkskontakten lar deg kontrollere at forbindelsen fungerer og gir informasjon om statusen:

- Grønn - Det er god forbindelse mellom et 10 Mbit/s-nettverk og datamaskinen.
- Oransje - Det er god forbindelse mellom et 100 Mbit/s-nettverk og datamaskinen.
- Gul - Det er god forbindelse mellom et 1000 Mbit/s-nettverk og datamaskinen.
- Av - Datamaskinen finner ingen fysisk forbindelse til nettverket.

 **MERK:** Integritetslampen for koblingen på nettverkskontakten er bare for den kablede tilkoblingen. Integritetslampen for koblingen gir ingen status for trådløse forbindelser.

Strømproblemer

Strøm-/batterilampene på hengslene indikerer følgende:

På batteristrøm:

- Konstant hvitt - datamaskinen går på batteristrøm
- Konstant gult - batteriet er svakt
- Blinkende gult - batteriet er kritisk svakt

På strømadapteren:

- Konstant hvitt - datamaskinen er slått på og batteriet lades
- Blinkende hvitt - datamaskinen er i hvilemodus

Hvis strømlampen er av — Datamaskinen er enten slått av eller får ikke tilført strøm.

- Koble fra vekselstrømadapteren og prøv å slå på datamaskinen med kun batteristrøm.
- Koble fra batteriet og prøv å slå på datamaskinen med kun vekselstrømadapteren.
- Kontroller begge endene av kabelen til vekselstrømadapteren. Kontroller at lyset på vekselstrømadapteren er på. Hvis lyset ikke er på, kan du prøve å plugge vekselstrømadapteren til et annet strømuttak.

Hvis strømlampen lyser konstant hvitt og datamaskinen ikke reagerer — Skjermen reagerer kanskje ikke. Trykk strømknapen til datamaskinen slår seg av, og slå den deretter på igjen. Se *Dell Technology Guide* (Dells teknologihåndbok) på support.dell.com hvis problemet vedvarer.

Hvis strømlampen blinker hvitt — Datamaskinen er i ventemodus. Trykk en tast på tastaturet, flytt markøren med styreplaten eller en tilkoblet mus eller trykk på strømknapen for å gå tilbake til vanlig drift.

Hvis du registrerer interferens som hindrer mottak på datamaskinen — Et uønsket signal danner interferens ved å avbryte eller blokkere andre signaler. Noen mulige interferensilder er:

- skjøteledninger til strøm, tastatur og mus
- for mange enheter er koblet til et grenuttak
- flere grenuttak er koblet til den samme stikkkontakten

Minneproblemer

Hvis du opplever minneproblemer —

- Kontroller at minnemodulen er kompatibel med datamaskinen. Datamaskinen støtter DDR3-minne. Hvis du vil ha mer informasjon om hvilken type minne datamaskinen støtter, kan du se “Grunnleggende spesifikasjoner” på side 64.
- Kjør Dell Diagnostics (Dell-diagnostikk) (se “Dell Diagnostics” på side 41).
- Sett inn minnemodulene på nytt (se *Service Manual* (servicehåndbok) på webområdet til Dells støttetjeneste på support.dell.com), for å forsikre deg om at datamaskinen har forbindelse med minnet.

Maskinheng og programvareproblemer

Hvis datamaskinen ikke starter — Forsikre deg om at strømkabelen er ordentlig koblet til datamaskinen og til strømuttaket.

Hvis et program slutter å reagere — Avslutt programmet:

1. Trykk <Ctrl><Shift><Esc> samtidig.
2. Klikk på **Programmer**.
3. Klikk programmet som ikke reagerer.
4. Klikk på **Avslutt oppgave**.

Hvis et program krasjer gjentatte ganger — Se programvaredokumentasjonen. Om nødvendig, avinstaller programmet og installer det på nytt.



MERK: Programvare inkluderer vanligvis installasjonsanvisninger i dokumentasjonen eller på plate (CD eller DVD).

Hvis et program slutter å reagere eller hele skjermen er blå —

△ **FORHOLDSREGEL: Du kan miste data hvis du ikke er i stand til å foreta nedstenging av operativsystemet.**

Slå av datamaskinen. Hvis datamaskinen ikke gir respons når du trykker på en tast på tastaturet eller beveger musen, holder du inne strømknappen i minst 8 til 10 sekunder inntil datamaskinen slår seg av, og start deretter datamaskinen på nytt.

Hvis programmet er laget for en tidligere versjon av operativsystemet Microsoft® Windows® —

Kjør Veiviser for programkompatibilitet. Veiviseren for programkompatibilitet konfigurerer et program slik at det kjører i et miljø som ligner på en tidligere versjon av Microsoft Windows-operativsystemet.

Windows® 7

1. Klikk på **Start**  → **Kontrollpanel** → **Programmer** → **Kjør programmer laget med tidligere versjoner av Windows.**
2. Klikk på **Neste** i velkomstskjerm bildet.
3. Følg anvisningene på skjermen.

Windows® Vista

1. Klikk på **Start**  → **Kontrollpanel** → **Programmer** → **Bruk et eldre program med denne versjonen av Windows.**
2. Klikk på **Neste** i velkomstskjerm bildet.
3. Følg anvisningene på skjermen.

Hvis du har andre programvareproblemer —

- Ta øyeblikkelig sikkerhetskopi av filene dine.
- Bruk et viruskontrollprogram til å undersøke datamaskinen.
- Lagre og lukk åpne filer eller programmer og slå av datamaskinen fra **Start** -menyen.

Løse problemer

- Les dokumentasjonen for programvaren eller kontakt programvareprodusenten angående feilsøkinginformasjon:
 - Kontroller at programmet er kompatibelt med operativsystemet som er installert på datamaskinen.
 - Kontroller at datamaskinen oppfyller minstekravene til maskinvare for å kunne kjøre programvaren. Se etter informasjon i dokumentasjonen for programvaren.
 - Kontroller at programmet er riktig installert og konfigurert.
 - Kontroller at det ikke er konflikt mellom enhetsdrivere og programmet.
 - Om nødvendig, avinstaller programmet og installer det på nytt.
 - Skriv ned eventuelle feilmeldinger som vises, for å hjelpe med feilsøkingen.

Bruke støtteverktøy

Dells støttesenter

Dells støttesenter hjelper deg med å finne tjenesten, støtten og den systemspesifikke informasjonen du trenger.

Klikk på ikonet  i oppgavelinjen for å starte programmet.

Hjemmesiden for **Dell Support Center** (Dells støttesenter) viser modellnummeret, servicemerket, ekspressservicekoden og servicekontaktinformasjonen for datamaskinen din.

Hjemmesiden har også lenker for å få tilgang til:

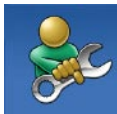

Self Help (Selvhjelp) (feilsøking, sikkerhet, systemytelse, nettverk/Internett, sikkerhetskopiering/gjenoppretting og Windows-operativsystem)



Alerts (Varsling) (meldinger for teknisk brukerstøtte som er relevante for datamaskinen)



Assistanse fra Dell (teknisk støtte fra DellConnect™, kundeservice, opplæring og veiledninger, Hvordan-hjelp med Solution Station og Online Scan med PC CheckUp)



About Your System (Om systemet) (systemdokumentasjon, garantiopplysninger, systeminformasjon, oppgraderinger og tilbehør)

Hvis du vil ha mer informasjon om **Dell Support Center** (Dells støttesenter) og tilgjengelige støtteverktøy, klikk kategorien **Services** på support.dell.com.

Mine Dell-nedlastinger

 **MERK:** Det er mulig at Mine Dell-nedlastinger ikke er tilgjengelige i alle områder.

Noe av programvaren som er forhåndsinstallert på den nye datamaskinen din, inkluderer ikke en sikkerhetskopi-CD eller -DVD. Denne programvaren er tilgjengelig på Mine Dell-nedlastinger. Fra dette nettstedet kan du laste ned tilgjengelig programvare for ny installasjon eller lage dine egne sikkerhetskopimedia.

For å registrere og bruke Mine Dell-nedlastinger:

1. Gå til **downloadstore.dell.com/media**.
2. Følg instruksjonene på skjermen for å registrere og laste ned programvaren.

Installer på nytt eller opprett sikkerhetskopieringsmedium til programvaren for å bruke i fremtiden.

Systemmeldinger

Hvis datamaskinen har et problem eller feil, viser den kanskje en systemmelding som hjelper deg med å finne årsaken og handlingen som kreves for å løse problemet.

 **MERK:** Hvis meldingen du får ikke er nevnt i følgende eksempler, kan du se dokumentasjonen for enten operativsystemet eller programmet som kjørte da meldingen kom. Eller du kan se *Dell Technology Guide* (Dells teknologihåndbok) på datamaskinen eller på **support.dell.com** eller se "Kontakte Dell" på side 61 for å få hjelp.

Alert! Previous attempts at booting this system have failed at checkpoint [nnnn]. For help in resolving this problem, please note this checkpoint and contact Dell Technical Support (Varsling! Tidligere forsøk på å starte systemet har mislyktes ved kontrollpunkt [nnnn]. Hvis du vil ha hjelp til å løse dette problemet, merk deg kontrollpunktet og ta kontakt med Dells tekniske støtte) — Datamaskinen kunne ikke fullføre oppstartsrutinen tre ganger på rad på grunn av samme feil. (Se “Kontakte Dell” på side 61 for å få hjelp.)

CMOS checksum error (CMOS-kontrollsumfeil) — Mulig feil med hovedkortet, eller RTC-batteriet er svakt. Skift ut batteriet. Se *Service Manual* (servicehåndbok) på webområdet til Dells støttetjeneste på support.dell.com eller se “Kontakte Dell” på side 61 for å få hjelp.

CPU fan failure (Feil med prosessorviften) — Prosessorviften er defekt. Skift ut prosessorviften. Se *Service Manual* (servicehåndbok) på support.dell.com).

Hard-disk (HDD) drive failure (Feil med harddisken) — Mulig harddiskfeil under POST. (Se “Kontakte Dell” på side 61 for å få hjelp.)

Hard-disk drive read failure (Lesefeil med harddisken) — Mulig harddiskfeil under oppstartstesten for harddisken. Se “Kontakte Dell” på side 61 for å få hjelp.

Keyboard failure (Tastaturfeil) — Feil med tastaturet eller løs kabel. Sørg for å ha kabelen på tastaturet er tilkoblet. Skift ut tastaturet hvis det ikke fungerer. Se *Service Manual* (servicehåndbok) på support.dell.com for å få hjelp.

No boot device available (Ingen tilgjengelig oppstarts-enhet) — Det er ingen oppstartbar partisjon på harddisken, harddiskkabelen er løs eller det finnes ingen oppstartbar enhet.

- Hvis harddisken brukes som oppstartsenhet, kontroller at kablene er tilkoblet og at harddisken er riktig installert og partisjonert som oppstartsenhet.

Bruke støtteverktøy

- Gå inn i systemkonfigurasjonen og kontroller at oppstartsekvensen er riktig (se *Dell Technology Guide* (Dells teknologihåndbok) på nettstedet med Dells støttetjeneste på support.dell.com).

No timer tick interrupt (Ingen avbrudd for tidteller) — En brikke på hovedkortet kan være defekt eller det er feil med hovedkortet (se “Kontakte Dell” på side 61, for å få hjelp).

USB over current error (Overstrømsfeil med USB) — Koble fra USB-enheten. USB-enheten trenger mer strøm for å fungere skikkelig. Bruk en ekstern strømkilde til å koble til USB-enheten, eller hvis enheten har to USB-kabler, må begge kobles til.

NOTICE - Hard Drive SELF MONITORING SYSTEM has reported that a parameter has exceeded its normal operating range. Dell recommends that you back up your data regularly. A parameter out of range may or may not indicate a potential hard drive problem (MERK - Harddiskens selvovervåkningssystem har rapportert at en parameter er utenfor normalt driftsomfang. Dell anbefaler at du tar sikkerhetskopi av dataene med jevne mellomrom. En parameter utenfor området kan indikere et mulig harddiskproblem) — S.M.A.R.T-feil, harddisken kan være defekt. Denne funksjonen kan aktiveres eller deaktiveres i BIOS-konfigurasjonen (se “Kontakte Dell” på side 61, for å få hjelp).

Feilsøkningsverktøy for maskinvaren

Hvis en enhet ikke registreres under konfigurasjonen av operativsystemet, eller den registreres, men blir konfigurert feil, kan du bruke **feilsøkningsverktøyet for maskinvare** til å løse problemet med inkompatibilitet.

Slik startes feilsøkningsverktøyet for maskinvare:

1. Klikk på **Start**  → **Hjelp og støtte**.
2. Skriv `maskinvare feilsøking` i søkefeltet og trykk <Enter> for å starte søket.
3. Blant søkeresultatene, velg alternativet som best beskriver problemet og følg de gjenværende feilsøkingstrinnene.

Dell Diagnostics

Hvis det oppstår et problem med datamaskinen, utfører du kontrollene under “Maskinheng og programvareproblemer” på side 34 og kjører Dell Diagnostics før du kontakter Dell for å få teknisk hjelp.

 **MERK:** Dell Diagnostics (Dell-diagnostikk) fungerer bare på Dell-maskiner.

 **MERK:** Det er mulig at CD-en *Drivere og hjelpeprogrammer* ikke følger med datamaskinen din.

Forsikre deg om at enheten du vil teste vises i konfigurasjonsprogrammet for systemet og er aktivt. Trykk <F2> under POST (Power On Self Test) for å gå til verktøyet System Setup (BIOS).

Start Dell Diagnostics (Dell-diagnostikk) fra harddisken eller fra *Drivere og hjelpeprogrammer*-platen.

Starte Dell Diagnostics (Dell-diagnostikk) fra harddisken

Dell Diagnostics (Dell-diagnostikk) ligger på en skjult partisjon for diagnostikk på harddisken.

 **MERK:** Hvis datamaskinen ikke kan vise et skjermbilde, må du ta kontakt med Dell (se "Kontakte Dell" på side 61).

1. Pass på at datamaskinens strømforsyning er tilkoblet en elektrisk stikkontakt som fungerer.
2. Slå datamaskinen på, eller start den på nytt.
3. Når DELL™-logoen vises, må du umiddelbart trykke <F12>. Velg **Diagnostics** (Diagnostikk) fra oppstartsmenyen og trykk <Enter>. Ved noen datamaskiner aktiverer dette PSA (Systemkontroll før oppstart).

 **MERK:** Hvis du venter for lenge og logoen til operativsystemet vises, må du fortsette å vente til du ser skrivebordet i Microsoft® Windows® og deretter slå av datamaskinen og prøve igjen.

 **MERK:** Hvis du får en melding om at ingen partisjon med diagnoseverktøy er blitt funnet, må du kjøre Dell Diagnostics fra *Drivere og hjelpeprogrammer-platen*.

Hvis PSA aktiveres:

- a. PSA vil begynne å kjøre testene.

Følgende melding vises når PSA er fullført:

```
"No problems have been found with this system so far. Do you want to run the remaining memory tests? This will take about 30 minutes or more. Do you want to continue? (Recommended)."
```

("Ingen problemer er funnet med systemet så langt. Vil du kjøre resten av minnetestene? Dette vil ta ca. 30 minutter eller mer. Vil du fortsette? (Anbefales).")

- c. Hvis du har problemer med minnet, trykk <y>, ellers trykker du <n>. Følgende melding vises: "Booting Dell Diagnostic Utility Partition. Press any key to continue." ("Starter Dell-diagnostikkpartisjonen. Trykk en hvilken som helst tast for å fortsette.")
- d. Trykk en hvilken som helst tast for å gå til vinduet **Choose An Option** (Velg et alternativ).

Hvis PSA ikke aktiveres:

Trykk på en hvilken som helst tast for starte Dell Diagnostics fra partisjonen med diagnoseverktøy på harddisken, og gå til vinduet **Choose An Option** (Velg et alternativ).

4. Velg testen som skal kjøres.

5. Hvis du støter på et problem under en test, vises en melding med en feilkode og en beskrivelse av problemet på skjermen. Skriv ned feilkoden og beskrivelse av problemet, og kontakt Dell (se "Kontakte Dell" på side 61).

 **MERK:** Servicemerket for datamaskinen vises øverst i hvert testskjerm bilde. Servicemerket hjelper å identifisere datamaskinen når du kontakter Dell.

6. Når testene er fullført, lukker du testskjerm bildet for å gå tilbake til vinduet **Choose An Option** (Velg et alternativ).
7. Klikk **Exit** (Avslutt) for å avslutte Dell Diagnostics (Dell-diagnostikk) og starte datamaskinen på nytt.

Starte Dell Diagnostics fra Drivers and Utilities-platen

 **MERK:** Det er mulig at CD-en *Drivere og hjelpeprogrammer* ikke følger med datamaskinen din.

1. Sett inn *Drivere og hjelpeprogrammer*-platen.

2. Slå av og start datamaskinen på nytt.

Trykk med én gang <F12> når DELL-logoen vises.

 **MERK:** Hvis du venter for lenge og logoen til operativsystemet vises, må du fortsette å vente til du ser skrivebordet i Microsoft® Windows® og deretter slå av datamaskinen og prøve igjen.

 **MERK:** De neste trinnene endrer oppstartsekvensen bare denne ene gangen. Ved neste oppstart starter datamaskinen slik det er spesifisert i systemoppsettprogrammet.

3. Når listen med oppstartsenheter vises, må du markere **CD/DVD/CD-RW** og trykke <Enter>.

4. Velg alternativet **Start fra CD-ROM** i menyen som vises og trykk <Enter>.

5. Skriv 1 for å starte CD-menyen, og trykk <Enter> for å fortsette.

6. Velg **Kjør 32-bit Dell Diagnostics** fra den nummererte listen. Hvis flere versjoner står oppført, velg den som passer for din datamaskin.

7. Velg testen som skal kjøres.

8. Hvis du støter på et problem under en test, vises en melding med en feilkode og en beskrivelse av problemet på skjermen. Skriv ned feilkoden og beskrivelse av problemet, og kontakt Dell (se "Kontakte Dell" på side 61).

 **MERK:** Servicemerket for datamaskinen vises øverst i hvert testskjerm bilde. Servicemerket hjelper å identifisere datamaskinen når du kontakter Dell.

9. Når testene er fullført, lukker du testskjermbildet for å gå tilbake til vinduet **Velg et alternativ**.
10. Klikk **Avslutt** for å avslutte Dell Diagnostics (Dell-diagnostikk) og starte datamaskinen på nytt.
11. Ta ut *Drivere og hjelpeprogrammer*-platen.

Gjenopprette operativsystemet

Du kan gjenopprette operativsystemet på datamaskinen på følgende måter:

△ FORHOLDSREGEL: Hvis du bruker Dell Factory Image Restore eller *operativsystem* platen, vil du slette alle datafilene på datamaskinen. Dersom det er mulig, bør du sikkerhetskopiere datafilene før du bruker disse alternativene.

Alternativ	Bruk
Systemgjenoppretting	som første løsning
Dell DataSafe Local Backup (Dell datasikker lokal sikkerhetskopiering)	hvis System Restore (Systemgjenoppretting) ikke løste problemet
Medium til systemgjenoppretting	når svikt i operativsystemet hindrer bruken av System Restore og DataSafe Local Backup når det installeres et fabrikkbilde på en hardisk på er nylig installert
Dell Factory Image Restore (Dell-fabrikkbildegjenoppretting)	for å gjenopprette datamaskinen til driftstilstanden den hadde da du fikk datamaskinen
<i>Operativsystem</i> plate	for kun å installere operativsystemet på nytt på datamaskinen

✍ MERK: Der er mulig å CD-en med *operativsystemet* ikke følger med datamaskinen.

Systemgjenoppretting

Windows-operativsystemene har et systemgjenopprettingsalternativ som gir mulighet til å tilbakestille datamaskinen til en tidligere driftstilstand (uten at det har innvirkning på datafilene) hvis endringer i maskinvare, programvare eller andre systeminnstillinger har satt datamaskinen i en uønsket driftstilstand. Eventuelle endringer som systemgjenoppretting gjør med datamaskinen, er fullt reverserbare.

 **FORHOLDSREGEL: Ta sikkerhetskopier av datafilene med jevne mellomrom. Systemgjenoppretting overvåker eller gjenoppretter ikke datafilene.**

Starte systemgjenoppretting

1. Klikk på **Start** .
2. Skriv `Systemgjenoppretting` i søkefeltet og trykk <Enter>.

 **MERK:** Vinduet **Brukerkontroll** vises kanskje. Hvis du er administrator for datamaskinen, klikk på **Fortsett**, men i motsatt fall må du ta kontakt med administratoren for å kunne fortsette.

3. Klikk **Neste** og følg resten av instruksjonene på skjermen.

Hvis systemgjenoppretting ikke løste problemet, kan du angre den siste systemgjenopprettingen.

Angre den siste systemgjenopprettingen

 **MERK:** Før du angre den siste systemgjenopprettingen, må du lagre og lukke alle åpne filer og avslutte alle åpne programmer. Du må ikke endre, åpne eller slette filer eller programmer før systemgjenopprettingen er fullført.

1. Klikk på **Start** .
2. Skriv `Systemgjenoppretting` i søkefeltet og trykk <Enter>.
3. Klikk på **Angre siste gjenoppretting**, og klikk på **Neste**.

Dell DataSafe Local Backup (Dell datasikker lokal sikkerhetskopiering)

△ **FORHOLDSREGEL:** Dell DataSafe Local Backup (Dell datasikker lokal sikkerhetskopiering) sletter alle data fra harddisken for bestandig og fjerner eventuelle programmer eller drivere du har installert etter at du mottok maskinen. Gjør klar sikkerhetskopieringsmedier av programmer som du må installere på datamaskinen, før Dell DataSafe Local Backup (Dell datasikker lokal sikkerhetskopiering) brukes. Bruk bare Dell DataSafe Local Backup (Dell datasikker lokal sikkerhetskopiering) hvis System Restore (Systemgjenoppretting) ikke løste problemet med operativsystemet.

△ **FORHOLDSREGEL:** Selv om Dell DataSafe Local Backup (Dell datasikker lokal sikkerhetskopiering) er beregnet på å bevare datafilene på datamaskinen, anbefales det at datafilene sikkerhetskopieres før Dell DataSafe Local Backup brukes.

✎ **MERK:** Dell DataSafe Local Backup er muligens ikke tilgjengelig i alle områder.

✎ **MERK:** Bruk Dell Factory Image Restore (Gjenoppretting av Dells fabrikkinnstillinger) (se "Gjenoppretting av Dells fabrikkinnstillinger" på side 51) for å gjenopprette operativsystemet hvis Dell DataSafe Local Backup (Dell datasikker lokal sikkerhetskopiering) ikke finnes på datamaskinen.

Dell DataSafe Local Backup (Dell datasikker lokal sikkerhetskopiering) setter harddisken tilbake til den driftstilstanden den hadde da du kjøpte datamaskinen uten at datafilene slettes på datamaskinen.

Dell DataSafe Local Backup (Dell datasikker lokal sikkerhetskopiering) brukes for å:

- Sikkerhetskopiere og gjenopprette datamaskinen til en tidligere driftstilstand
- Opprette medium til systemgjenoppretting

Dell DataSafe Local Backup Basic (Dell grunnleggende datasikker lokal sikkerhetskopiering)

For å gjenopprette fabrikkbildet mens datafiler bevares:

1. Slå av datamaskinen.
2. Koble fra alle enhetene (USB-stasjon, skriver osv.) som er koblet til datamaskinen, og fjern eventuell intern maskinvare som ble lagt til nylig.
-  **MERK:** Ikke koble fra strømadapteren.
3. Slå på datamaskinen.
4. Når DELL™-logoen vises, trykker du flere ganger på <F8> for å få tilgang til vinduet **Advanced Boot Options** (Avanserte oppstartsalternativer).

 **MERK:** Hvis du venter for lenge og logoen til operativsystemet vises, må du fortsette å vente til du ser skrivebordet i Microsoft® Windows® og deretter slå av datamaskinen og prøve igjen.

5. Velg **Repair Your Computer** (Reparer datamaskinen).
6. Velg **Dell DataSafe Restore and Emergency Backup** (Dell datasikker gjenoppretting og nødsikkerhetskopiering) fra menyen **System Recovery Options** (Systemgjenopprettingsalternativer), og følg instruksjonene på skjermen.

 **MERK:** Gjenoppretingsprosessen kan ta en time eller mer, avhengig av størrelsen på dataene som skal gjenopprettes.

 **MERK:** Hvis du vil ha mer informasjon, kan du se artikkel 353560 i kunnskapsbasen på support.dell.com.

Oppgradere til Dell DataSafe Local Backup Professional (Dell grunnleggende datasikker lokal sikkerhetskopiering profesjonell)

 **MERK:** Dell DataSafe Local Backup Professional (Dell datasikker lokal sikkerhetskopiering profesjonell) kan installeres på datamaskinen hvis det ble bestilt på kjøpstidspunktet.

Dell DataSafe Local Backup Professional (Dell datasikker lokal sikkerhetskopiering profesjonell) har følgende tilleggsfunksjoner som gjøre det mulig å:

- Sikkerhetskopiere og gjenopprette datamaskinen basert på filtyper
- Sikkerhetskopiere filer til en lokal lagringsanordning
- Planlegge sikkerhetskopieringer

For å oppgradere til Dell DataSafe Local Backup Professional (Dell grunnleggende datasikker lokal sikkerhetskopiering profesjonell):

1. Dobbelklikk på ikonet Dell DataSafe Local Backup  på verktøylinjen.
2. Klikk på **OPPGRADER NÅ!**
3. Følg instruksjonene på skjermen for å fullføre oppgraderingen.

Medium til systemgjenoppretting

 **FORHOLDSREGEL:** Selv om mediet til systemgjenoppretting er beregnet på å bevare datafilene på datamaskinen, anbefales det at datafilene sikkerhetskopieres før mediet til systemgjenoppretting brukes.

Mediet med systemgjenoppretting som ble opprettet med Dell DataSafe Local Backup (Dell datasikker lokal sikkerhetskopiering), kan brukes for å sette harddisken tilbake til den driftstilstanden den hadde da du kjøpte datamaskinen uten at datafilene slettes på datamaskinen.

Bruk mediet til systemgjenoppretting i følgende tilfeller:

- Operativsystemet fungerer ikke slik at gjenopprettingsalternativene som er installert på datamaskinen, ikke kan brukes.
- Harddisken fungerer ikke slik at data ikke kan gjenopprettes.

Bruk mediet til systemgjenoppretting for å gjenopprette fabrikkbildet på datamaskinen:

1. Sett inn CD-en med systemgjenoppretting eller USB-nøkkelen, og start datamaskinen på nytt.
2. Når DELL™-logoen vises, må du trykke <F12> omgående.

 **MERK:** Hvis du venter for lenge og logoen til operativsystemet vises, må du fortsette å vente til du ser skrivebordet i Microsoft® Windows® og deretter slå av datamaskinen og prøve igjen.

3. Velg riktig omstarts-anordning fra listen, og trykk <Enter>.
4. Følg anvisningene på skjermen for å fullføre gjenopprettingen.

Dell Factory Image Restore (Dell fabrikkbildegjenoppretting)

 **FORHOLDSREGEL:** Dell Factory Image Restore (Dell fabrikkbildegjenoppretting) sletter alle data fra harddisken for bestandig og fjerner eventuelle programmer eller drivere du har installert etter at du mottok maskinen. Dersom det er mulig, bør du sikkerhetskopiere alle data før du bruker disse alternativene. **Bruk bare Dell Factory Image Restore (Dell fabrikkbildegjenoppretting) hvis System Restore (Systemgjenoppretting) ikke løste problemet med operativsystemet.**

 **MERK:** Dell Factory Image Restore (Dell fabrikkbildegjenoppretting) er kanskje ikke tilgjengelig i enkelte land eller på visse datamaskiner.

 **MERK:** Bruk Dell DataSafe Local Backup (Dell datasikker lokal sikkerhetskopiering) (se “Dell datasikker lokal sikkerhetskopiering” på side 48) for å gjenopprette operativsystemet hvis Dell Factory Image Restore (Dell fabrikkbildegjenoppretting) ikke finnes på datamaskinen.

Bruk Dell Factory Image Restore (Dell fabrikkbildegjenoppretting) bare som siste utvei for å gjenopprette operativsystemet. Dette alternativet gjenoppretter harddisken til driftstilstanden den var i da du kjøpte datamaskinen. Eventuelle programmer og filer som er lagt til etter at du mottok maskinen—også datafiler—slettes for bestandig fra harddisken. Datafiler inkluderer dokumenter, regneark, e-postmeldinger, digitale bilder, musikkfiler osv. Hvis det er mulig, bør du sikkerhetskopiere alle data før du bruker Factory Image Restore (Fabrikkbildegjenoppretting).

Starte Dell Factory Image Restore (Dell fabrikkbildegjenoppretting)

1. Slå på datamaskinen.
2. Når Dell-logoen vises, trykker du flere ganger på <F8> for å få tilgang til vinduet **Advanced Boot Options** (Avanserte oppstartsalternativer).

 **MERK:** Hvis du venter for lenge og logoen til operativsystemet vises, må du fortsette å vente til du ser skrivebordet i Microsoft® Windows® og deretter slå av datamaskinen og prøve igjen.

3. Velg **Repair Your Computer** (Reparer datamaskinen).
Vinduet **System Recovery Options** (Alternativer for systemgjenoppretting) vises.
4. Velg et tastaturoppsett, og klikk på **Next** (Neste).
5. Logg på som en lokal bruker for å få tilgang til alternativene for gjenoppretting. Du får tilgang til kommandolinjen ved å skrive `administrator` i **User name** (Brukernavn)-feltet, og klikk deretter på **OK**.

- Klikk på **Dell Factory Image Restore** (Dell fabrikkbildegjenoppretting). Velkomstskjerm bildet for **Dell Factory Image Restore** (Dell fabrikkbildegjenoppretting) vises.

 **MERK:** Avhengig av konfigurasjonen, må du kanskje velge **Dell Factory Tools** (Dell fabrikkverktøy) og deretter **Dell Factory Image Restore** (Dell fabrikkbildegjenoppretting).

- Klikk på **Next** (Neste). Vinduet **Confirm Data Deletion** (Bekreft datasletting) vises.

 **MERK:** Hvis du ikke vil fortsette med Factory Image Restore (Fabrikkbildegjenoppretting), klikk på Avbryt.

- Klikk i avmerkingsboksen for å bekrefte at du vil gå videre med å reformatere harddisken og gjenopprette systemprogramvaren til fabrikkinnstillingene, og klikk deretter på **Next** (Neste).

Gjenoppretingsprosessen starter, og den kan ta minst fem minutter å fullføre. En melding vises når operativsystemet og fabrikkinstallerte programmer er gjenopprettet til fabrikktilstand.

- Klikk på **Finish** (Fullfør) for å starte systemet på nytt.

Få hjelp

Hvis du støter på problemer med datamaskinen, kan du utføre følgende trinn for å diagnostisere og feilsøke problemet:

1. Se “Løse problemer” på side 31 for å få informasjon, og se prosedyrer som gjelder problemet du opplever med datamaskinen.
2. Se “Dell Diagnostics” på side 41 for å se prosedyrene for å kjøre Dell Diagnostics.
3. Fyll ut “Diagnosesjekkliste” på side 60.
4. Bruk Dells omfattende tilbud av elektroniske tjenester **support.dell.com** for å få hjelp til installasjon og feilsøking. Se “Elektroniske tjenester” på side 56 for å se en mer omfattende liste over Dells nettbaserte støtte.
5. Hvis trinnene foran ikke løste problemet, må du se “Før du ringer” på side 59 og deretter “Kontakte Dell” på side 61.

 **MERK:** Ring Dell støtte fra en telefon i nærheten av datamaskinen slik at støttepersonellet kan hjelpe til med nødvendig fremgangsmåte.

 **MERK:** Dells system med ekspresservicekode er ikke tilgjengelig i alle land.

Oppgi ekspresservicekoden når du blir bedt om det gjennom Dells automatiske telefonsystem, for å dirigere samtalen direkte til riktig støttepersonell. Hvis du ikke har en ekspresservicekode, åpner du mappen **Dell Accessories** (Dell-tilbehør), dobbeltklikker ikonet for **ekspresservicekoden** og følger instruksene.

 **MERK:** Noen av tjenestene som er nevnt under, er ikke alltid tilgjengelig i alle områder utenfor det kontinentale USA. Ring den lokale Dell-representanten for å få informasjon om tilgjengeligheten.

Teknisk støtte og kundetjenester

Dells kundestøtte er tilgjengelig for å svare på spørsmål om Dell-maskinvare. Støttepersonellet hos Dell benytter datamaskinbaserte diagnostetester for å gi raske og nøyaktige svar.

Hvis du vil ta kontakt med Dells kundestøtte, kan du se "Før du ringer" på side 59, og deretter se kontaktinformasjonen for din region, eller gå til **support.dell.com**.

DellConnect™

DellConnect er et enkelt nettbasert tilgangsværktøy som gir en medarbeider hos Dells service- og støttetjeneste tilgang til datamaskinen din gjennom en bredbåndtilkobling for å diagnostisere problemet og reparere alt sammen under ditt overoppsyn. Hvis du vil ha mer informasjon, kan du gå til **support.dell.com** og klikke på **DellConnect**.

Elektroniske tjenester

På følgende nettsider kan du lære mer om produkter og tjenester fra Dell:

- **www.dell.com**
- **www.dell.com/ap** (bare land i Asia/stillehavsområdene)
- **www.dell.com/jp** (bare Japan)
- **www.euro.dell.com** (bare Europa)
- **www.dell.com/la** (bare Latin-Amerika og Karibia)
- **www.dell.ca** (bare Canada)

Du får tilgang til Dells støttetjeneste via følgende nettsider og e-postadresser:

Nettsider for Dells støttetjeneste

- **support.dell.com**
- **support.jp.dell.com** (bare Japan)
- **support.euro.dell.com** (bare Europa)

E-postadresser til Dells støttetjeneste

- **mobile_support@us.dell.com**
- **support@us.dell.com**
- **la-techsupport@dell.com** (bare Latin-Amerika og Karibia)
- **apsupport@dell.com** (bare land i Asia/stillehavsområdene)

E-postadresser for Dells markedsføring og salg

- **apmarketing@dell.com** (bare land i Asia/stillehavsområdene)
- **sales_canada@dell.com** (bare Canada)

FTP (anonym filoverføringsprotokoll)

- **ftp.dell.com**

Logg på som bruker: *anonymous*, og bruk e-postadressen din som passord.

Automatisk ordrestatustjeneste

Gå til **support.dell.com** eller ring den automatiske ordrestatustjenesten for å forhøre deg om statusen til et produkt du har bestilt fra Dell. En innspilling spør deg om nødvendig informasjon til å finne og opplyse om bestillingen. Hvis du vil finne telefonnummeret for ditt område, se “Kontakte Dell” på side 61 angående problemer med bestillingen.

Hvis du støter på problemer med ordren, for eksempel manglende deler, feil deler eller feilaktig fakturering, må du kontakte Dell for å få kundehjelp. Ha fakturaen eller følgeseddelen for hånden når du ringer. Hvis du vil ha telefonnummeret for ditt område, se “Kontakte Dell” på side 61.

Produktinformasjon

Gå til Dells nettside på **www.dell.com** for å få informasjon om andre Dell-produkter eller hvis du vil legge inn en ordre. Hvis du vil ha telefonnummeret for ditt område eller snakke med en salgsspesialist, se “Kontakte Dell” på side 61.

Returnere varer for garantireparasjon eller for kreditt

Gjør følgende for å klargjøre alle produkter som skal returneres for reparasjon eller kreditt:

 **MERK:** Før et produkt returneres til Dell, påse at alle data er sikkerhetskopiert på harddisk(ene) og på en hvilken som helst annen lagringsenhet i produktet. Fjern eventuell konfidensiell, eierbeskyttet og personlig informasjon samt fjernbare medier som CD-er og medie-kort. Dell tar ikke ansvar for din konfidensielle, eiendomsbeskyttede eller personlige informasjon; tapte eller ødelagte data; eller ødelagte eller tapte flyttbare medier som kan ha fulgt med returforsendelsen.

1. Ring Dell for å få et RMA-nummer (Return Material Authorization), og skriv dette klart og tydelig på utsiden av esken. Hvis du vil ha telefonnummeret for ditt område, se "Kontakte Dell" på side 61.
2. Legg ved en kopi av fakturaen og et brev som beskriver årsaken til returen.
3. Legg ved en kopi av diagnosesjekklisten (se "Diagnosesjekkliste" på side 60), og oppgi de testene du har kjørt og eventuelle feilmeldinger som ble rapportert av Dell Diagnostics (se "Dell Diagnostics" på side 41).
4. Legg ved alt tilbehør som hører med produktet som returneres (strømkabler, programvare, håndbøker osv.) hvis det returneres mot kreditt.

5. Pakk utstyret som skal returneres, i originalemballasjen (eller tilsvarende).

 **MERK:** Du er ansvarlig for fraktutgiftene. Du er også ansvarlig for å forsikre ethvert produkt du returnerer, og du påtar deg risikoen for tap under transporten til Dell. Pakker kan ikke sendes i postoppkrav.

 **MERK:** Returvarer som ikke oppfyller kravene ovenfor, vil bli avvist hos Dells mottaksavdeling og blir returnert til deg.

Før du ringer

 **MERK:** Ha ekspressservicekoden for hånden når du ringer. Denne koden hjelper Dells automatiske støttetelefonssystem med å dirigere samtalen mer effektivt. Du kan også bli spurt om servicemerket (på baksiden av datamaskinen).

Husk å fylle ut diagnosesjekklisten. Hvis det er mulig, slå på datamaskinen før du ringer til Dell for å få hjelp, og ring fra en telefon i nærheten av datamaskinen. Du kan bli bedt om å skrive kommandoer på tastaturet, formidle detaljert informasjon under operasjoner eller prøve andre feilsøkingstrinn som bare kan utføres på selve datamaskinen. Sørg for å ha dokumentasjonen for datamaskinen for hånden.

Få hjelp

Diagnosesjekkliste

- Navn:
- Dato:
- Adresse:
- Telefonnummer:
- Servicemerke (strekkode på baksiden eller under datamaskinen):
- Ekspresstjenestekode:
- RMA-nummer (Return Material Authorization) (hvis dette er gitt av støtteteknikeren hos Dell):
- Operativsystem og versjon:
- Utstyr:
- Utvidelseskort:
- Er du koblet til et nettverk? Ja/Nei
- Nettverk, versjon og nettverkskort:
- Programmer og versjoner:

Se dokumentasjonen for operativsystemet for å bestemme innholdet av systemets oppstartsfiler. Hvis datamaskinen er koblet til en skriver, må du skrive ut hver av filene. Hvis ikke, må du skrive ned innholdet av hver fil før du ringer til Dell.

- Feilmelding, signalkode eller diagnosekode:
- Beskrivelse av problemet og feilsøkningsprosedyrer du har utført:

Kontakte Dell

For kunder i USA, ring
800-WWW-DELL (800 999 3355).

 **MERK:** Hvis du ikke har en aktiv internettilkobling, kan du finne kontaktinformasjon på fakturaen, følgeseddelen, regningen eller i Dells produktkatalog.

Dell tilbyr flere elektroniske og telefonbaserte støtte- og servicealternativer. Tilgjengeligheten varierer etter land og produkt, og noen tjenester er ikke tilgjengelig på alle steder.

Slik kontakter du Dell med spørsmål som gjelder salg, teknisk støtte eller kundetjeneste:

1. Besøk **support.dell.com/contactdell**.
2. Velg ditt land eller ditt område.
3. Velg den aktuelle tjeneste- eller støttekoblingen etter ditt behov.
4. Velg kontaktmåten som passer best for deg.

Finne mer informasjon og ressurser

Hvis du må:	Se:
installere operativsystemet på nytt	Se "Medium til Systemgjenoppretting" på side 50.
kjøre et diagnostikkprogram på datamaskinen	"Dell-diagnostikk" på side 41
installere systemprogramvaren på nytt	"Mine Dell-nedlastinger" på side 38
finne mer informasjon om Microsoft® Windows®-operativsystemet og funksjonene	support.dell.com
oppgradere datamaskinen med ny eller ekstra minne eller en ny harddisk	<i>Service Manual</i> (servicehåndbok) på support.dell.com/manuals
reinstallere eller skifte en slitt eller defekt del	 MERK: I enkelte land kan det ugyldiggjøre garantien hvis du åpner og skifter deler i datamaskinen din. Sjekk garantien og returpolicyen før du arbeider inne i datamaskinen din.

Hvis du må:

finne informasjon om beste praksiser for sikkerhet for datamaskinen

se gjennom garantiinformasjon, vilkår og betingelser (kun USA), sikkerhetsinstrukser, informasjon om vedtekter, ergonomisk informasjon og lisensavtalen for sluttbrukere

finne servicemerket/ekspresservicekoden — Du må bruke servicemerket til å identifisere datamaskinen på **support.dell.com** eller ta kontakt med teknisk støtte

finne drivere og nedlastinger, lese meg-filer gå til teknisk støtte og produkthjelp
sjekke ordrestatusen for nye bestillinger
finne løsninger og svar på vanlige spørsmål
finne informasjon om de siste oppdateringene av tekniske endringer av datamaskinen eller avansert teknisk referansemateriale for teknikere eller erfarne brukere

Se:

dokumentene om sikkerhet og forskrifter, som ble levert sammen med datamaskinen, og i tillegg se hjemmesiden for etterfølgelse av vedtekter på: **www.dell.com/regulatory_compliance**



undersiden av datamaskinen

Dells støttesenter. Klikk på  ikonet på oppgavelinjen for å åpne **Dells støttesenter.**

support.dell.com

Grunnleggende spesifikasjoner

Dette avsnittet gir grunnleggende informasjon du kan ha bruk for når du konfigurerer, oppdaterer drivere for og oppgraderer datamaskinen.

 **MERK:** Tilbudene kan variere etter område. Hvis du vil ha mer informasjon om hvordan du konfigurerer datamaskinen, klikk på **Start**  → **Hjelp og støtte**, og velg alternativet for å vise informasjon om datamaskinen.

Systemmodell

Studio XPS 1640/1645/1647

Proseszor

Type

Studio XPS 1640	Intel® Core™2 Duo
Studio XPS 1645	Intel Core i7
Studio XPS 1647	Intel Core i3
	Intel Core i5
	Intel Core i7

Proseszor

L2-buffer

Studio XPS 1640	3 MB eller 6 MB
-----------------	-----------------

L3-buffer

Studio XPS 1645	6 MB eller 8 MB
Studio XPS 1647	2 MB, 3 MB eller 4 MB

Ekstern busshastighet

Studio XPS 1640	800/1066 MHz
Studio XPS 1645/1647	100 Mhz (1 GB/s)

Maskinformasjon

Systembrikkesett	
Studio XPS 1640	Intel PM45
Studio XPS 1645/1647	Intel PM55
Databussbredde	64 biter
DRAM-bussbredde	dobbel kanal (2) 64-biters busser
Grafikkbuss	PCI-E X16
PCI-buss	32 biter
Bussbredde for prosessoradresse	32 biter
Flash EPROM	
Studio XPS 1640	16 Mbit
Studio XPS 1645/1647	32 Mbit

Minne

Kontakter	to internt tilgjengelige SO-DIMM-sokler
Kapasiteter	512 MB, 1 GB og 2 GB
Minnetype	
Studio XPS 1640/1647	1066 MHz DDR3 SO-DIMM
Studio XPS 1645	1333 MHz DDR3 SO-DIMM

Mulig minnekonfigurasjon

Studio XPS 1640	1 GB, 2 GB, 3 GB og 4 GB
Studio XPS 1645/1647	1 GB, 2 GB, 3 GB, 4 GB og 8 GB

 **MERK:** Hvis du vil ha instruksjoner for hvordan du oppgraderer minnet, se *Service Manual* (servicehåndbok) på support.dell.com.

Grunnleggende spesifikasjoner

Kommunikasjon

Modemtype	Eksternt V.92 56 K USB-modem (valgfritt)
Modem-kontroller	maskinvaremodem
Modemgrensesnitt	USB (universal seriell buss)
Nettverkskort	10/100/1000 Ethernet LAN på hovedkortet
Trådløs	
Studio XPS 1640	WLAN, WWAN, trådløs Bluetooth®-teknologi, UWB
Studio XPS 1645/1647	WLAN/WiMax, WWAN, trådløs Bluetooth-teknologi

ExpressCard

ExpressCard-kontroller	
Studio XPS 1640	Intel ICH9M
Studio XPS 1645/1647	Intel PM55
ExpressCard- kontakt	ett ExpressCard-spor (54 mm)
Kort som støttes	ExpressCard/34 (34 mm) ExpressCard/54 (54 mm) 1,5 V og 3,3 V
ExpressCard- kontaktstørrelse	26 pinner

Video

Videotype	integrert på hovedkortet
Videokontroller	
Studio XPS 1640	ATI Mobility Radeon™ HD 4670 ATI Mobility Radeon HD 565v
Studio XPS 1645/1647	ATI Mobility Radeon HD 565v ATI Mobility Radeon HD 5730

Video

Videominne	
Studio XPS 1640	ATI Mobility Radeon™ HD 4670 ATI Mobility Radeon HD 565v
Studio XPS 1645/1647	512 MB/1 GB dedikert GDDR3-minne 1GB dedikert DDR3-minne
LCD-grensesnitt	1 GB dedikert DDR3-minne LVDS (Low Voltage Differential Signaling)
Ekstern skjermstøtte	VGA, HDMI 1.3, DisplayPort

Grunnleggende spesifikasjoner

Lyd		Porter og kontakter	
Lydtype	5,1-kanals Dolby digital høydefinisjonslyd	IEEE 1394a	4-pinners seriell kontakt
Lydkontroller	IDT 92HD73C HAD-kodeks	Nettverkskort	én RJ45 10/100/1000-kontakt
Stereokonvertering	24 bit (analog til digital og digital til analog)	USB	to USB 2.0-kompatible 4-pinnerskontakter
Internt grensesnitt	høydefinisjonslyd	eSATA	én 4-pinners kombinasjonskontakt for eSATA/USB
Eksternt grensesnitt	én mikrofoninngang, to stereokontakter til hodetelefoner/høytalere	Video	én 15-hullers kontakt
Høytaler	to 4-ohms høytalere og én 4-ohms basshøytaler	HDMI	én 19-pinners kontakt
Intern forsterker	2 Watt per kanal med 3 watt basshøytaler	DisplayPort	én 20-pinners kontakt
Volumkontroller	programmenyer, mediekontrollknapper		

Skjerm

Type	16,0" WLED 16,0" RGBLED 15,6" FHD WLED
Mål (aktivt området)	
Høyde	198,72 mm (7,82") (16" WLED/RGBLED) 193,59 mm (7,62") (15,6" FHD WLED)
Bredde	353,28 mm (13,91") (16" WLED) 353,45 mm (13,92") (16" RGBLED) 344,16 mm (13,50") (15,6" WLED)
Diagonalt	406,4 mm (16,0")

Skjerm

Maksimal oppløsning	1366 x 768 (WLED) 1920 x (3) x 1080 (RGBLED) 1920 x1080 (FHD WLED)
Oppdateringsfrekvens	60 Hz
Bruksvinkel	0° (lukket) til 140°
Visningsvinkler	
Horisontal	±55° (WLED) minimum ±65° (RGBLED) minimum ±60° (FHD WLED) minimum
Vertikal	±45° (WLED/RGBLED) minimum ±50° (FHD WLED) minimum

Grunnleggende spesifikasjoner

Skjerm

Lystetthet (med ETED)

Studio XPS 1640	300 cd/m2 (vanlig)
	250 cd/m2 (minimum) (WLED/RGBLED)
Studio XPS 1645/1647	300 cd/m2 (vanlig)
	270 cd/m2 (minimum) (FHD WLED)

Skjerm

Piksel-pitch:	0,2588 mm (WLED) 0,1840 mm (RGBLED) 0,1792 mm (FHD WLED)
Kontroller	lysstyrken kan justeres via tastatursnarveier (se <i>Dell Technology Guide</i> (Dells teknologihåndbok) hvis du vil ha mer informasjon.)

Tastatur (bakbelyst)

Antall taster	86 (USA og Canada), 87 (Europa), 90 (Japan)
Oppsett	QWERTY/AZERTY/Kanji

Kamera

Piksel	2,0 megapiksler
Videooppløsning	
Studio XPS 1640	320 x 240 ~ 1600 x 1200 (640 x 480 ved 30 fps)
Studio XPS 1645/1647	320 x 240 ~ 1600 x 1200 (1280 x 720 ved 30 fps)
Diagonal visningsvinkel	66°
X/Y- posisjonsoppløsning (grafikktabellmodus)	240 cpi
Størrelse	
Bredde	61,9 mm (2,43") sensoraktivt område
Høyde	39,04 mm (1,53") rektangel

Batteri

Type	6-cellers/9-cellers "smart" litium-ion
Dybde	52,3 mm (2,06") (6/9 celler)
Høyde	21,95 mm (0,86") (6 celler) 41,54 mm (1,63") (9 celler)
Bredde	204,1 mm (8,03") (6 celler) 292,7 mm (11,52") (9 celler)
Vekt	0,33 kg (0,7 lb) (6 celler) 0,48 kg (1,06 lb) (9 celler)
Spenning	11,1 V DC
Ladetid (omtrent)	4 timer (når datamaskinen er slått av)

Grunnleggende spesifikasjoner

Batteri

Driftstid	Batteriets driftstid avhenger av driftsforholdene og kan reduseres betraktelig under visse strømkrevende forhold. <i>Se Dell Technology Guide (Dells teknologihåndbok) for å få mer informasjon.</i>
Levetid (omtrentlig)	300 utladinger/oppladinger
Temperaturområde	
Ved drift	0° til 35 °C (32° til 95 °F)
Ved lagring	–40° til 65 °C (–40° til 149 °F)
Klokkebatteri	CR-2032

Strømadapter

Innspenning	100–240 V AC
Innstrøm (maksimalt)	1,5 A
Innfrekvens	50–60 Hz
Uteffekt	65 W, 90 W eller 130 W
Utgangsstrøm	
65 W	3,34 A (kontinuerlig)
90 W	4,62 A (kontinuerlig)
130 W	6,70 A (kontinuerlig)
Nominell utspenning	19,5 V DC

Strømadapter

Mål

65 W

Høyde 15 mm (0,59")

Bredde 66 mm (2,6")

Dybde 127 mm (5,0")

90 W

Høyde 16 mm (0,62")

Bredde 70 mm (2,75")

Dybde 147 mm (5,7")

130 W

Høyde 76,2 mm (3,0")

Bredde 25,4 mm (1,0")

Dybde 154,7 mm (6,09")

Strømadapter

Vekt (uten strømledning)

65 W 0,26 kg (0,6 lb)

90 W 0,345 kg (0,76 lb)

130 W 0,52 kg (1,14 lb)

Temperaturområde

Ved drift 0° til 40 °C (32° til 104 °F)

Ved lagring -40° til 70 °C (-40° til 158 °F)

Fysiske dimensjonerHøyde 24,09 mm til 33,95 mm
(0,94" til 1,33")

Bredde 384,9 mm (15,15")

Dybde 254,59 mm (10,02")

Vekt (med 6-cellers batteri) Konfigurerbar til under
2,94 kg (6,5 lb)

Grunnleggende spesifikasjoner

Omgivelser

Temperaturområde

Ved drift 0° til 35 °C (32° til 95 °F)

Ved lagring -40° til 65 °C
(-40° til 149 °F)

Relativ fuktighet (maksimum)

Ved drift 10 % til 90 %
(uten kondens)

Ved lagring 5 % til 95 %
(uten kondens)

Maksimum vibrasjon (med bruk av et tilfeldig vibrasjonsspektrum som simulerer brukermiljø)

Ved drift 0,66 GRMS

Ved lagring 1,3 GRMS

Omgivelser

Maksimalt støt (under bruk — målt med Dell Diagnostics (Dell-diagnostikk) kjørende fra harddisken og en 2-ms halvsinuspuls; ikke under bruk — målt med harddisken i hodeparkert posisjon og en 2-ms halvsinuspuls)

Ved drift 110 G

Ved lagring 163 G

Høyde over havet (maksimal)

Ved drift -15,2 til 3048 m
(-50 til 10 000 fot)

Ved lagring -15,2 til 10 668 m
(-50 til 35 000 fot)

Luftforurensningsnivå G2 eller lavere som definert i ISA-S71.04-1985

Tillegg

Produktmerknad fra Macrovision

Dette produktet inneholder rettighetsbeskyttelsesteknologi som er beskyttet av metoder under visse patenter i USA og andre intellektuelle eiendomsrettigheter som eies av Macrovision Corporation og andre rettighetsinnehavere. Bruk av denne teknologien for opphavsrettsbeskyttelse må godkjennes av Macrovision Corporation og er beregnet på hjemmebruk og annen begrenset visningsbruk, med mindre annet er godkjent av Macrovision Corporation. Omvendt konstruksjon eller demontering er forbudt.

Stikkordregister

A

ansiktsgjenkjenning **22**

B

brikkesett **65**

C

CD-er, spille av og spille inn **28**

D

datamaskin, konfigurere **5**

datamaskinfunksjoner **28**

DellConnect **55**

Dell Diagnostics **41**

Dells støttesenter **37**

diagnosesjekkliste **60**

DisplayPort-kontakt **21**

drivere og nedlastinger **63**

DVD-er, spille og lage **28**

76

E

e-postadresser

til teknisk støtte **56**

F

feilsøkingverktøy for maskinvaren **41**

finne mer informasjon **62**

FTP-pålogging, anonym **56**

G

garantireturer **58**

gjenopprette fabrikkinnstillinger **51**

grenuttak, bruke **6**

H

hjelp

få hjelp og støtte **54**

I

internettilkobling **9**

ISP

internettleverandør **9**

K

kablet nettverk

nettverkskabel, koble til **6**

koble til

til Internett **9**

konfigurasjon, før du starter **5**

kontakte Dell **61**

kundetjeneste **55**

L

løse problemer **31**

luftgjennomstrømning, tillatt **5**

M

maskinvareproblemer

diagnostisere **41**

medium til systemgjenoppretting **8**

Mine Dell-nedlastinger **38**

minnestøtte **65**

N

nettverksforbindelse

reparere **32**

O

ordrestatus **57**

P

plater

bruke **26**

løse ut **26**

platestasjon

støttede platestørrelser **26**

problemer, løse **31**

produkter

informasjon og kjøpe **57**

Stikkordregister

programvarefunksjoner **28**

programvareproblemer **34**

prosessor **64**

R

ressurser, finne flere **62**

S

sende produkter

til retur eller reparasjon **58**

skade, unngå **5**

spesifikasjoner **64**

statusindikatorer for enheter **14**

støtte-e-postadresser **56**

støtteområder

globalt **56**

strømproblemer, løse **33**

systemmeldinger **38**

T

teknisk støtte **55**

trådløs Bluetooth®-teknologi **14**

trådløs nettverksforbindelse **10**

U

USB PowerShare **18**

V

vekselstrømadapter

størrelse og vekt **73**

ventilasjon, sikre **5**

W

Windows

konfigurere **8**

veiviser for programkompatibilitet **35**

Trykt i Irland.

www.dell.com | support.dell.com



0K07G4A00